

Предупреждение Федеральной комиссии связи США (FCC)

Это устройство соответствует Разделу 15 Правил FCC. Его функционирование отвечает таким двум условиям:

- Это устройство не должно оказывать никакого отрицательного влияния.
- Это устройство должен реагировать на любое влияние, в том числе такое, что может привести к нежелательному функционированию

Примечание: Это устройство было испытано согласно ограничениям для цифровых устройств класса В соответственно Разделу 15 Правил FCC. Эти ограничения направлены на защиту от вредного влияния при бытовом использовании. Это устройство генерирует, использует и может излучать колебание высокой частоты. В случае установления и использования не в соответствии с этой инструкцией, это устройство может послужить причиной нежелательных помех для радиосвязи. Однако, полное отсутствие помех в определенных случаях не может гарантироваться. Если это устройство служит причиной отрицательного влияния на радио или телевизионный прием, который проявляется во время включения и выключение устройства, пользователь должен попробовать изменить это влияние одним из ниже приведенных способов:

- Изменить направленность или местонахождение приемочной антенны.
- Увеличить расстояние между устройством и приемником.
- Подсоединить устройство к такой розетке или сети, в которую не подключен приемник.
- Обратиться за помощью к продавцу или квалифицированному радиотехнику.

Для соответствия требованиям класса В в части подраздела в Разделе 15 Правил FCC необходимо использовать экранированный кабель.

Не вносите никаких изменений в конструкцию устройства, если это не предусмотрено инструкцией. В случае внесения таких изменений, от Вас могут потребовать прекращения работы устройства.

ПРОЧТИТЕ ЭТО В ПЕРВУЮ ОЧЕРЕДЬ

Информация о торговых марках

- Microsoft® та Windows® являются торговыми марками Microsoft Corporation, зарегистрированными в США.
- Pentium® является зарегистрированной торговой маркой Intel Corporation.
- Macintosh является торговой маркой Apple Computer, Inc.
- SD™ является торговой маркой.
- Photo Explorer и Photo Express являются торговыми марками.
- Другие названия и продукты могут быть торговыми марками или зарегистрированными торговыми марками своих собственников.

Информация о продукте

- Дизайн продукта и его характеристики могут быть изменены без сообщения. Это включает технические характеристики продукта, программное обеспечение, программные драйверы и Инструкцию пользователя. Эта Инструкция пользователя является общим справочником относительно продукта.

СЛУЖБА ПОДДЕРЖКИ ПОЛЬЗОВАТЕЛЕЙ (на территории СНГ)

Если в этой Инструкции у Вас возникнут вопросы, ответа на которые Вы не знаете, пожалуйста, свяжитесь со Службой поддержки пользователей:

- через сайт <http://www.ufo.ua>
- по электронному адресу info@ufo.ua
- по телефону 8-800-501-64-30 (по Украине с городских номеров звонки бесплатные).

ИНСТРУКЦИИ ПО БЕЗОПАСНОСТИ

Прочтите с пониманием все *Предупреждения* и *Осторожно* перед использованием этого продукта.

ПРЕДУПРЕЖДЕНИЯ

Если инородные объекты или вода попали в фотоаппарат, выключите его и выньте аккумулятор.



Дальнейшее использование в этом состоянии может вызвать возгорание или поражение электрическим током. Проконсультируйтесь у продавца.

Если фотоаппарат упал или корпус получил повреждение, выключите его и выньте аккумулятор.



Дальнейшее использование в этом состоянии может вызвать возгорание или поражение электрическим током. Проконсультируйтесь у продавца.

Не разбирайте, не изменяйте конструкцию и не старайтесь самостоятельно починить фотоаппарат.



Это может вызвать возгорание или поражение электрическим током. О ремонте спрашивайте продавца.

Используйте сетевой адаптер только с напряжением электропитания согласно указанному на маркировке.



Использование с любым другим напряжением электропитания может вызвать возгорание или поражение током.

Не используйте фотоаппарат возле воды.



Это может вызвать возгорание или поражение током. Пользуйтесь соответствующими футлярами/сумками, когда идет дождь, снег или Вы находитесь на пляже.

Не размещайте фотоаппарат на наклонной или неустойчивой поверхности.



Это может привести к падению/повреждению фотоаппарата.

Держите аккумуляторы подальше от детей.



Попадание аккумулятора внутрь может вызвать отравление. Если аккумулятор был случайно проглочен, немедленно обратитесь к врачу.

Не используйте фотоаппарат во время ходьбы или за рулем автомобиля или мотоцикла.



Это может привести к падению или аварии.

ОСТОРОЖНО

Осторожно вставьте аккумулятор, обращая внимание на полярность (+ или -) контактов.
Установка аккумуляторов с обратной полярностью может вызвать пожар, повреждение или порчу окружающих областей из-за разрыва аккумулятора или его течи.



Не пользуйтесь вспышкой на близком расстоянии от глаз.

Это может нанести вред зрению человека.



Не давите на ЖК монитор.

Это может повредить стекло на экране или вызвать вытекание внутренней жидкости. Если внутренняя жидкость попадет в глаза или на другие органы или на одежду, прополощите пресной водой. Если внутренняя жидкость попала в глаза, обратитесь за помощью к врачу.



Фотоаппарат является высокоточным прибором. Не бросайте его, не трясите и не используйте чрезмерную силу, когда работаете с камерой.

Это может вызвать повреждение аппарата.



Не используйте аппарат в сырых, запыленных, дымных или насыщенных паром местах.

Это может вызвать пожар или поражение электричеством.



Не вынимайте аккумулятор сразу же после длительного периода непрерывного использования. Аккумулятор становится горячим на протяжении пользования им. Прикосновение горячего аккумулятора может вызвать ожоги.



Не заворачивайте фотоаппарат и не располагайте его под накрытием.

Отсутствие охлаждения может вызвать деформирование корпуса или привести к загоранию. Используйте фотоаппарат в хорошо вентилируемых местах.



Не оставляйте фотоаппарат в местах, где температура может существенным образом подняться, как например внутри автомобиля.

Это может неблагоприятно повлиять на корпус или внутренние части, вызвать пожар.



Прежде чем перемещать фотоаппарат, отсоедините шнуры и кабели.

Невыполнение этого условия может привести к повреждению кабелей, вызвать пожар и поражение электричеством.



Примечания по элементам питания

При использовании элементов питания внимательно прочитайте и строго придерживайтесь Инструкций по Безопасности и примечаниям, которые приведены ниже:

- Разные типы элементов питания и окружающие условия могут влиять на производительность их работы.
- Избегайте использования элементов питания при чрезвычайно холодных условиях, поскольку низкие температуры могут сократить время работы элементов питания и уменьшить производительность фотоаппарата. Это особенно касается щелочных аккумуляторов, поэтому Ni-MH аккумуляторы более рекомендованы.
- Если Вы используете новые аккумуляторы или такие, которые не были использованы значительный промежуток времени (исключая использование аккумуляторов, имеющих просроченную дату использования) может повлиять на количество снимков, которые могут быть получены. Таким образом, для увеличения производительности и времени их работы, мы рекомендуем полностью зарядить и разрядить аккумулятор как минимум один раз перед использованием.
- Элемент питания может нагреваться при непрерывном использовании фотоаппарата. Это нормальное и безопасное состояние.
- Камера может нагреваться при непрерывном использовании. Это нормальное и безопасное состояние.
- Если Вы не используете элементы питания длительный период времени, вынимайте их из аппарата для предотвращения их течи или коррозии.
- Никогда не используйте разные типы элементов питания вместе.
- Всегда держите контакты в незагрязненном состоянии.
- **Не используйте марганцевые аккумуляторы.**
- Существует риск взрыва, если элемент питания заменен некорректно.
- Использованные элементы питания утилизируйте в соответствии с инструкциями.

СОДЕРЖАНИЕ

ВВЕДЕНИЕ	8
Комплект поставки.....	9
НАЧАЛЬНЫЕ СВЕДЕНИЕ О ВАШЕЙ ЦИФРОВОЙ	
КАМЕРЕ.....	10
Вид спереди	10
Вид сзади	11
Шкала режимов	12
Информация на жидкокристаллическом дисплее	13
ПОДГОТОВКА К РАБОТЕ	15
Установка батарей (дополнительный аксессуар)	15
Использование адаптера переменного тока (дополнительный аксессуар)	16
Установка карты памяти SD (дополнительный аксессуар)	17
Присоединение ремешка	18
Светодиодные индикаторы	18
НАЧАЛО РАБОТЫ	19
Включение / выключение камеры	19
Выбор языка экранных сообщений	19
Установка даты и времени	20
Форматирование карты памяти SD или внутренней памяти.....	21
Использование жидкокристаллического дисплея	22
ФОТОРЕЖИМ.....	23
Поучение снимков – основа	23
Установка разрешающей способности и качества снимков	24
Зумирование.....	25
Фокусировка.....	26
Использование вспышки	27
Использование таймера	28
Настройка экспозиции (EV компенсация / коррекция контрового света).....	29
Установка баланса белого	30
ИСПОЛЬЗОВАНИЕ ШКАЛЫ РЕЖИМА.....	31
Режим Авто.....	31
Режим Программа.....	31
Режим Приоритет выдержки.....	32
Режим Приоритет диафрагмы.....	32
Ручной Режим	33
Режим Выбора места действия	33
ПРОДВИНУТЫЕ ФУНКЦИИ	34
Серия.....	34
Автобрекетинг (АЕВ).....	35
Выбор режима измерения	36

РЕЖИМ ВОСПРОИЗВЕДЕНИЯ – ОСНОВА.....	37
Просмотр снимков.....	37
Увеличение снимков.....	38
Режим просмотра иконок.....	39
Слайд-шоу.....	40
Изменение размера снимка.....	41
ВИДЕОРЕЖИМ.....	42
Запись видеоклипов.....	42
Воспроизведение видеоклипов.....	43
РЕЖИМ ВОСПРОИЗВЕДЕНИЯ – ПРОДВИНУТЫЕ	
ФУНКЦИИ.....	44
Воспроизведение изображений/видеоклипов на ТВ.....	44
Удаление изображений/видеоклипов.....	45
Защита изображений/видеоклипов.....	46
Установки DPOF.....	47
ПЕРЕМЕЩЕНИЕ ФАЙЛОВ ИЗ КАМЕРЫ В	
КОМПЬЮТЕР.....	49
Шаг 1: Установка USB-драйвера.....	50
Шаг 2: Соединение камеры с компьютером.....	51
Шаг 3: Загрузка записанных снимков/ видеофрагментов.....	52
ИНСТАЛЯЦИЯ ПРОГРАММ РЕДАКТИРОВАНИЯ.....	53
ИНСТАЛЯЦИЯ FOTO EXPLORER.....	53
ИНСТАЛЯЦИЯ FOTO EXPRESS.....	54
ИСПОЛЬЗОВАНИЕ ФОТОКАМЕРЫ КАК	
ПК-КАМЕРЫ.....	55
Шаг 1: Установка драйвера ПК-камеры.....	55
Шаг 2: Соединение фотокамеры с компьютером.....	56
Шаг 3: Запуск прикладной программы (Windows NetMeeting).....	56
ФУНКЦИИ МЕНЮ.....	57
Меню камеры.....	57
Меню видео.....	61
Меню воспроизведения.....	62
Меню настройки.....	64
ПОДКЛЮЧЕНИЕ КАМЕРЫ К ДРУГИМ	
УСТРОЙСТВАМ.....	66
ТЕХНИЧЕСКИЕ ХАРАКТЕРИСТИКИ КАМЕРЫ.....	67
Приложение.....	68

ВВЕДЕНИЕ

Благодарим за приобретение новой цифровой камеры!

Оборудованная 8,0 мегапиксельным CCD-сенсором, Ваша новая камера позволяет Вам делать высококачественные снимки с разрешающей способностью 3264x2448 пикселей. Другие важные особенности приведены ниже:

- **10,0 мегапикселей**
Высококачественная CCD-матрица позволяет получать высококачественные снимки.
- **Автоматическая вспышка**
Датчик вспышки автоматически распознает условия съемки (освещения) и определяет, необходимо ли использование вспышки.
- **2,48" LTPS цветной жидкокристаллический дисплей**
- **Оптическое увеличение: 1x ~ 3x**
- **Цифровое увеличение: 1x ~ 4x**
- **32 Мб внутренней (вмонтированной) памяти**
позволяют Вам делать и сохранять снимки без использования карточки памяти.
- **Поддержка карт памяти SD для расширения памяти**
Вы можете расширить емкость памяти (до 2GB) с помощью использования карты внешней памяти.
- **USB соединение (полная поддержка USB 2.0)**
Сделанные снимки, видеоклипы и голосовые файлы можно загрузить в Ваш компьютер с помощью кабеля USB (для операционных систем Win 98 и Win 98SE нужен драйвер USB).
- **Функция DPOF**
DPOF позволяет Вам печатать снимки на DPOF-совместимом принтере просто вставив в него карту памяти.
- **Программное обеспечение: Photo Explorer / Photo Express**
Вы можете улучшать и редактировать изображения на Вашем компьютере с помощью программного обеспечения, которое поставляется вместе с камерой.

КОМПЛЕКТ ПОСТАВКИ

Внимательно распакуйте Вашу камеру и удостоверьтесь в наличии нижеприведенных элементов. В случае, если какой-либо из элементов отсутствует или Вы нашли какое-то несоответствие или повреждение, немедленно свяжитесь с Вашим продавцом.

Общие компоненты:

- Цифровая камера
- Видео-кабель
- Кабель USB
- Инструкция пользователя
- Компакт-диск с программным обеспечением
- Ремешок для камеры
- Футляр для камеры

Оptionальные (дополнительные) компоненты:

- Карточка памяти SD
- Сетевой адаптер
- Аккумуляторы



- Наличие компонентов может варьироваться распространителем.

НАЧАЛЬНЫЕ СВЕДЕНИЯ О ВАШЕЙ ЦИФРОВОЙ КАМЕРЕ

Вид спереди

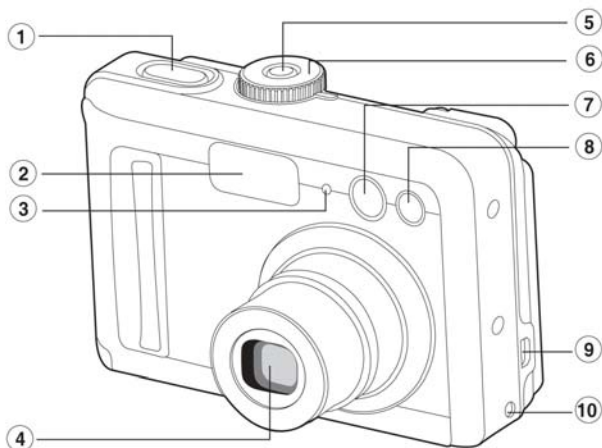

- 1. Кнопка спуска _____
- 2. Вспышка _____
- 3. Микрофон _____
- 4. Объектив _____
- 5. Кнопка питания _____

- 6. Шкала режимов _____
- 7. Окошко видоискателя _____
- 8. Индикатор таймера _____
- 9. Терминал PC (USB) / AV выходов _____
- 10. Терминал DC 3V _____

Вид сзади

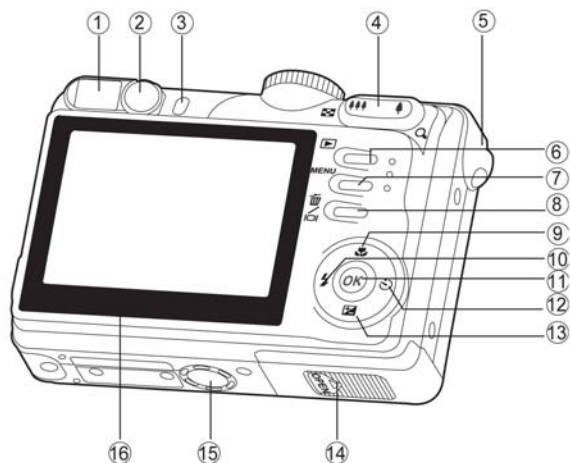

1. Видоискатель

2. Колесико корректировки диоптрий

3. Индикатор видоискателя

4. Увеличение (телефото)

Уменьшение (широкий угол)
Индексный режим

5. Ушко ремешка

6. Кнопка воспроизведения

7. Кнопка Меню

8. Кнопка УДАЛИТЬ

9. Кнопка направления (вверх)

Кнопка фокусировки

10. Кнопка направления (влево)

Кнопка вспышки

11. Кнопка Установить (Ок)

12. Кнопка направления (вправо)

Кнопка таймера

13. Кнопка направления (вниз)

Кнопка экспокompенсации

14. Крышка отсека аккумуляторов / карт SD

15. Место крепления штатива

16. ЖК дисплей (ЖКД)

Шкала режимов

Вы можете выбрать один из семи режимов съемки и режима установки в соответствии с условиями достижения желаемого результата.

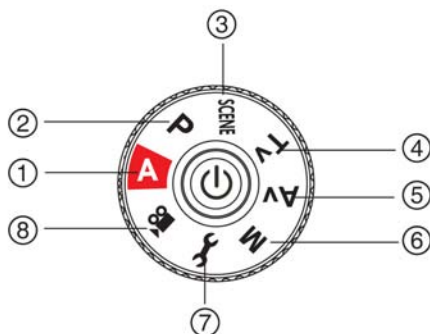









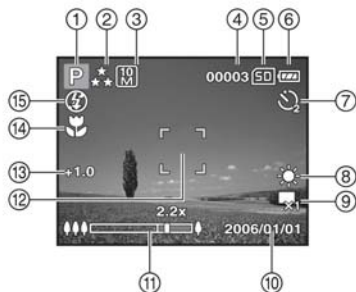





	Режим	Описание
1.	A Автоматический	Режим работы камеры "нажал-снял"
2.	P Програма	Выберите этот режим для установки выдержки и диафрагмы камерой
3.	Scene Сюжетные режимы	Режим "нажал-снял" со специфическими предустановленными настройками для определенных условий съемки (выбор одного из четырех режимов)
4.	Tv Приоритет выдержки	Вы можете конкретизировать выдержку а фотоаппарат установит соответствующее значение диафрагмы.
5.	Av Приоритет диафрагмы	Вы можете конкретизировать значение диафрагмы а камера установит соответствующее значение выдержки.
6.	M Ручной	Выберите этот режим для самостоятельной установки диафрагмы и выдержки а также других параметров
7.	f Настройка	Выберите этот режим, чтобы регулировать установку фотоаппарата.
8.	Video Видео	Выберите этот режим для записи видеофрагментов.

LCD Monitor Information

■ Camera Mode

- Индикация режима
 - [P] Режим программирования
 - [A] Автоматический режим
 - [] Режим видео
 - [M] Ручной режим
 - [Av] Приоритет диафрагмы
 - [Tv] Приоритет выдержки
 - [SCENE] Сюжетный режим
 - [] Ночной
 - [] Ландшафт
 - [] Портретный
 - [] Спорт
- Image quality
 - [] Fine
 - [] Normal
 - [] Economy
- Качество изображения
 - [] Fine Высокое
 - [] Normal Нормальное
 - [] Economy Экономное
- Размер изображения
 - [] 3648 x 2736
 - [] 2816 x 2112
 - [] 2048 x 1536
 - [] 640 x 480
- Возможное количество снимков
- Индикатор внутренней память / карта памяти SD
 - [] внутренняя память
 - [] карта памяти SD
- Индикатор уровня заряда батареи
 - [] Полностью заряжена
 - [] Средний заряд
 - [] Почти разряжена
 - [] Полностью разряжена
- Режим таймера
 - [] Выключен
 - [] 2 с.
 - [] 10 с.
 - [] 10+2с.



- Баланс белого
 - Авто
 - [] Дневной свет
 - [] Облачно
 - [] Лампа накаливания
 - [] Лампа дневного света
- Режим захвата
 - [] Один кадр
 - [] Серия
 - [] AEB
- Дата
- Состояние зума
- Зона фокусировки
- Экспокомпенсация
- Индикатор фокусировки (без индикации для авто)
 - [] Макро
 - [] Бесконечность
 - [] Автофокус
- Режим вспышки
 - [] Автоматический (умолч)
 - [] "Красные глаза"
 - [] Принудительный
 - [] Выключена

• Режимы видео

1. Видеорежим
2. Максимальное время записи видео
3. Индикатор SD карты (при наличии)
4. Индикатор уровня заряда батареи
5. Дата
6. Зона фокусирования
7. Вспышка

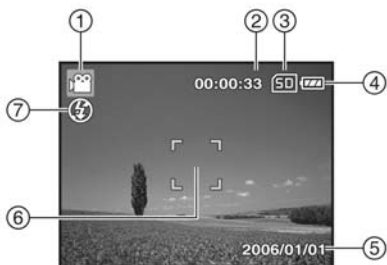

• Режимы воспроизведения снимков

1. Воспроизведение фотоснимков
2. Индикатор SD карты (при наличии)
3. Индикатор уровня заряда батареи
4. Информация воспроизведения

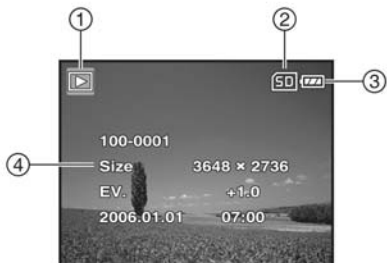

• Режимы воспроизведения видео

1. Режим воспроизведения
2. Видеорежим
3. Индикатор SD карты (при наличии)
4. Индикатор уровня заряда батареи
5. Информация воспроизведения
6. Индикатор воспроизведения

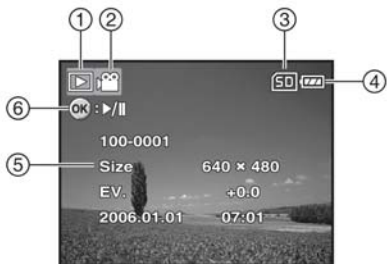

ПОДГОТОВКА К РАБОТЕ

Установка батарей

Вы можете использовать 2 батареи типа AA для питания камеры. Удостоверьтесь, что камера отключена, перед установкой или заменой элементов питания.

1. Убедитесь, что Ваша камера отключена.
2. Откройте отсек батарей.
3. Вставьте батареи, придерживаясь значений полярности
4. Надежно закройте отсек батарей.
 - Для выгрузки батарей обязательно выключайте камеру и держите ее крышкой отсека аккумуляторов вверх перед открытием отсека.

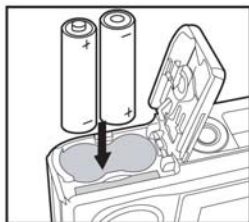

- *Используйте щелочные элементы питания или аккумуляторы*
- *Не используйте марганцевые аккумуляторы.*

Использование адаптера переменного тока (дополнительный аксессуар)

Адаптер переменного тока рекомендован при продолжительном непрерывном использовании ЖКД или при перемещении изображений в компьютер.

- 1 Убедитесь, что камера отключена.
- 2 Включите один конец шнура адаптера переменного тока в разъем, обозначенный "DC IN 3.0V".
- 3 Вставьте другой конец шнура в электрическую розетку.

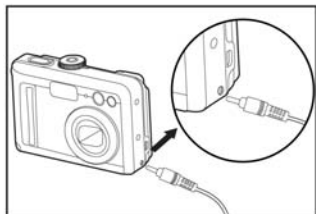

- Используйте лишь такой адаптер переменного тока, который предназначен для камеры. На повреждение, вызванное использованием ненадлежащего адаптера, гарантия не распространяется.
- Чтобы предотвратить внезапное отключение камеры через недостаток заряда батарей во время перемещения изображений в компьютер, пользуйтесь адаптером переменного тока для питания камеры.
- Когда адаптер переменного тока используется для питания камеры, батареи не заряжаются.

Установка карты памяти SD (дополнительный аксессуар)

Камера поставляется с 16 Мб-внутренней памяти, в которой можно сохранять изображение и видеофрагменты. Однако, вы можете расширить объем памяти с помощью карты памяти SD. Дополнительная карта памяти SD является многоразовым съемным устройством для хранения изображений и видеофрагментов.

1. Убедитесь, что Ваша камера отключена перед установкой/загрузкой карты.
2. Откройте отсек карты SD.
3. Вставьте карту памяти SD в направлении, указанном на рисунке.
4. Надежно закройте отсек карты SD.
 - Чтобы вынуть карту памяти SD, сначала удостоверьтесь, что камера отключена. Легенько нажмите на край карты памяти, чтобы она выскочила.

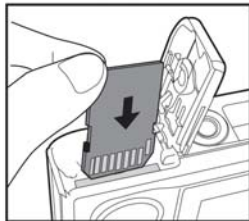

- Перед началом использования карты ее нужно отформатировать в этой камере. Обратитесь к разделу "Форматирование карты SD или внутренней памяти" для подробной информации.
- Чтобы предотвратить неумышленное удаление ценной информации из карты памяти SD, Вы можете передвинуть переключатель защиты от записи (сбоку карты памяти SD) в положение "LOCK/ЗАБЛОКИРОВАНО".
- Для записи, редактирования или удаления данных из карты памяти SD, Вам нужно разблокировать карту.

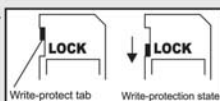

Присоединение ремешка

Присоедините ремешок, как показано на рисунке.

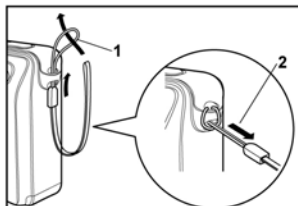

Светодиодные индикаторы

Индикатор	Статус	Описи/Состояние
индикатор состояния	Мигает красным	Камера включается
	Горит зеленым	Камера включена и готова к работе
индикатор состояния	Горит зеленым	Происходит передача данных / соединение с USB
индикатор состояния	Мигает красным	Заряжается вспышка
индикатор таймера	Мигает красным	Функция автоспуска активирована

НАЧАЛО РАБОТЫ





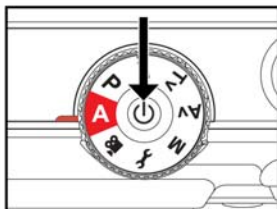

Включение / выключение камеры

- Нажимайте кнопку , пока камера не включится.
- Для выключения нажмите кнопку  вновь.



Выбор языка экранных сообщений





При первом включении камеры экран выбора языка воспроизводится на экране. Придерживайтесь нижеследующих шагов для установления языка экранного меню.

1. Выберите на шкале режимов  и включите аппарат кнопкой .
 - Меню [Set-up1/ Установки1] выводится на ЖКД
2. Кнопкой  выберите [LANGUAGE / ЯЗЫК] и нажмите .
3. Кнопками / выберите желаемый язык.
4. Нажмите кнопку  для подтверждения.



Установка даты и времени





Придерживайтесь нижеследующих шагов для установления типа отображения и значения даты и времени.

1. Выберите на шкале режимов  и включите аппарат кнопкой .
 - Меню [Set-up1/ Установки1] выводится на ЖКД
2. Кнопкой  выберите [DATE & TIME / ДАТА и ВРЕМЯ] и нажмите .
 - Нажатием  выберите тип отображения даты.
3. Нажатием  выберите поля ввода года, месяца, дня и времени.
 - Чтобы увеличить значение, нажмите кнопку .
 - Чтобы уменьшить значение, нажмите кнопку .
 - Время отображается в формате 24 часа.
4. Нажмите кнопку  для подтверждения.



Форматирование карты памяти SD или внутренней памяти

Термин "Форматирование" означает подготовку карты памяти SD к записи изображений; так называемую "инициализацию". Эта утилита форматирует оперативную память (или карту памяти) и удаляет все изображения и данные, что были запомнены.



1. Выберите на шкале режимов  и включите аппарат кнопкой .
 - Меню [Set-up1/ Установки1] выводится на ЖКД
2. Нажатием  выберите [FORMAT / ФОРМАТИРОВАТЬ] и нажмите .
3. Кнопками / выберите [YES / ДА] и нажмите .





- **Когда Вы форматируете карту SD, помните, что все данные будут удалены. Защищенные изображения также удаляются.**
- Чтобы форматировать внутреннюю память, не вставляйте карту памяти в фотоаппарат. Иначе, Вы отформатируете карту памяти SD.
- Форматирование является необратимым действием и данные не могут быть восстановлены позднее.
- Карты SD памяти, имеющие какие-либо неисправности, не могут быть надлежащим образом отформатированы.

Использование жидкокристаллического дисплея

Ваш фотоаппарат оборудован 2.0" полноцветным TFT ЖК монитором, чтобы помочь Вам компоновать изображение, воссоздавать записанные снимки/видеоклипы или регулировать установки. Иконки режимов, тексты и номера, которые отображаются на мониторе, отвечают текущим установкам.

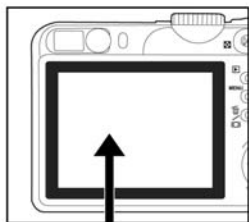
1. Выберите на шкале режимов **A**, **P**, **SCENE**, **Tv**, **Av**, **M**или 
2. Нажмите кнопку  чтобы включить мощность.
3. Скомпонуйте Ваш кадр на ЖКД.
4. Нажмите кнопку спуска.



- Жидкокристаллический дисплей тускнеет при сильном солнечном свете или при очень ярком освещении. Это не является неисправностью.
- Чтобы предотвратить смазывание снимков, осторожно нажимайте кнопку спуска. Это является особенно важным, когда Вы снимаете при небольшом освещении, когда фотоаппарат может увеличить выдержку, чтобы гарантировать надлежащие установки.
- Нажатием кнопки  на ЖК мониторе появится режим дисплея. Каждым последующим нажатием кнопки  режим дисплея меняется в следующем порядке:
Индикатор Выкл → ЖК выключен → Индикатор Вкл.

ИСПОЛЬЗОВАНИЕ ШКАЛЫ РЕЖИМОВ

Режим Авто (Простой) [A]

Авторежим является простейшим путем, позволяющим получать снимки без установок специальных функций или ручных корректировок. Фотоаппарат устанавливает оптимальные фокусировку и экспозицию.

1. Поверните шкалу режима на положение **A** и включите фотоаппарат, нажав кнопку Питания.
2. Скомпонуйте композицию внутри кадра фокусировки.
3. Нажмите кнопку спуска наполовину, чтобы сфокусировать изображение.
 - Когда Вы нажимаете кнопку спуска наполовину, Автофокус фотоаппарата автоматически сфокусирует изображение и установит экспозицию.
4. Нажмите кнопку спуска полностью для получения снимка.

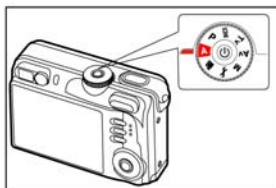

Режим Программа [P]



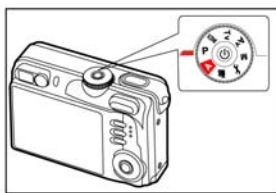

В режиме **P** (Программа) фотоаппарат автоматически устанавливает выдержку и диафрагму для съемки. Вы можете регулировать другие функции, как например режим вспышки или непрерывный режим съемки.





1. Поверните шкалу режима на положение **P** и включите фотоаппарат, нажав кнопку Питания.
2. Скомпонуйте композицию внутри кадра фокусировки.
3. Нажмите кнопку спуска для получения снимка.



Режим Сюжетных программ [SCENE]

Этот режим позволяет выбрать одну из представленных схем настроек параметров для съемки при определенных условиях.





- [] Night scene: Этот режим позволяет получать фотоснимки людей в сумерках или фоне ночного неба.
- [] Landscape: Этот режим позволяет Вам делать снимки отдаленных элементов или ландшафтов
- [] Portrait: Выберите этот режим, чтобы получить снимки людей на размытом фоне.
- [] Sport: Этот режим позволяет Вам снимать быстро перемещающиеся объекты.

1. Поверните шкалу в положение **SCENE** и включите фотоаппарат нажав кнопку Питания. Вспомогательное окно появится через несколько секунд.
2. Нажмите кнопку .
3. Кнопками   выберите желаемую сюжетную программу
4. Нажмите кнопку  для подтверждения выбора.
5. Скомпонуйте композицию внутри рамочки фокусировки.
6. Нажмите кнопку спуска для получения снимка.



Режим приоритета выдержки [Tv]

Если Вы устанавливаете маленькую выдержку, Вы можете получить изображения которые перемещаются как неподвижные. Если Вы устанавливаете большую выдержку, Вы можете получить изображения с эффектом движения.

1. Поверните шкалу в положение **Tv** и включите фотоаппарат нажав кнопку Питания. Вспомогательное окно появится через несколько секунд.
2. Нажмите кнопку .
3. Установите значение выдержки кнопками   и нажмите кнопку .
4. Скомпонуйте композицию внутри рамочки фокусировки.
5. Нажмите кнопку спуска для получения снимка.







Режим приоритета диафрагмы [Av]

В этом режиме съемка происходит с приоритетом диафрагмы. Выдержка автоматически устанавливается соответственно значению диафрагмы. Диафрагма влияет на глубину резкости снимков.

Если Вы устанавливаете маленькую диафрагму (выше F значения), Вы сможете захватить портретные изображения с разфокусированным фоном. Соответственно, если Вы устанавливаете большую диафрагму (низкое F значения), как близкие объекты, так и отдаленные объекты, будут находиться в фокусе, например, когда необходимо снять ландшафт.







Этот режим позволяет Вам делать снимки отдаленных элементов или ландшафтов

1. Поверните шкалу в положение **Av** и включите фотоаппарат нажав кнопку Питания. Вспомогательное окно появится через несколько секунд.
2. Нажмите кнопку 
3. Установите значение диафрагмы кнопками   и нажмите кнопку 
4. Скомпонуйте композицию внутри рамочки фокусировки.
5. Нажмите кнопку спуска для получения снимка.



Ручной режим [M]

В ручном режиме значения выдержки и диафрагмы могут устанавливаться индивидуально. Данный режим может использоваться при сложном освещении, получения художественных эффектов и ночной съемке.

1. Поверните шкалу в положение **M** и включите фотоаппарат нажав кнопку Питания. Вспомогательное окно появится через несколько секунд.
2. Нажмите кнопку 
3. Кнопками   выберите пункт выдержка/диафрагма
4. Кнопками   выберите необходимое значение и нажмите кнопку 
5. Скомпонуйте композицию внутри рамочки фокусировки.
6. Нажмите кнопку спуска для получения снимка.



- Нажмите кнопку спуска наполовину для подтверждения правильности установок экспонаметров на ЖКД.

Установка разрешающей способности и качества снимков

Вы должны знать, что можете установить разрешающую способность (число вертикальных и горизонтальных пикселей) изображения и его качество (уровень компрессии), руководствуясь типами изображений, которые Вы хотите сфотографировать. Эти установки влияют на число снимков, которые могут быть запомнены в памяти или на карте памяти.

Высокая разрешающая способность и высокое качество изображения обеспечивают наилучший результат при фотографировании, но занимают больший объем памяти.

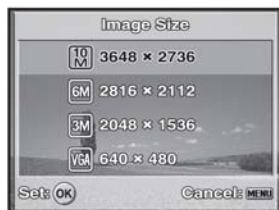

Для установки разрешающей способности и качества изображения выполните следующие действия:

1. Выберите на шкале режимы **A**, **P**, **SCENE**, **Tv**, **Av** или **M** и нажмите кнопку Питания чтобы включить камеру.
2. Нажмите кнопку \square и кнопками \blacktriangleleft / \blacktriangleright выберите одно из меню [Mode1] / [Mode2] / [Mode3].
• в режиме **A** (автомат) нажмите кнопку \square для непосредственного входа в меню.
3. Выберите [Image size / РАЗМЕР ИЗОБРАЖЕНИЯ] кнопкой \blacktriangledown и нажмите кнопку \odot .
4. Измените настройки кнопками \blacktriangle / \blacktriangledown и нажмите кнопку \odot для подтверждения.
5. Снова повторите пункты 3 и 4 для установки [Quality / КАЧЕСТВО].







- Достижимое количество снимков и время записи видео зависит от емкости памяти, разрешающей способности и качества снимков и от композиции кадров, которые необходимо получить.
- Примерное количество снимков и время записи видео приведено в Приложении.
- Вы можете изменить размер снимка позже (Обратитесь к разделу "Изменение размера изображений" для подробной информации).

Зумирование

Этот фотоаппарат оборудован 3x оптическим зумом. Объектив перемещается при съемке с использованием оптического зума, позволяя захватывать телефото и широкоугольные снимки. С помощью использования оптического зума изображения приближаются с помощью кнопки , или уменьшаются с помощью кнопки .

Кроме того, Вы можете продолжать увеличение с помощью 4x цифрового зума, держа нажатой кнопку . Он активируется после достижения максимального оптического зума (3x). Полезная особенность, но на значительно увеличенном изображении может проступить зернистость.

Чтобы снять изображение с зумом, выполните следующие шаги:

1. Включите камеру, нажав кнопку Питания.
2. Выберите коэффициент увеличения с помощью кнопок  / .
 - Для входа в функцию зумирования нажмите как можно быстрее кнопку . Держите ее нажатой для использования цифрового зума.
 - Для выхода из режима зумирования нажмите и держите нажатой кнопку .
3. Скомпонуйте кадр и нажмите кнопку спуска.

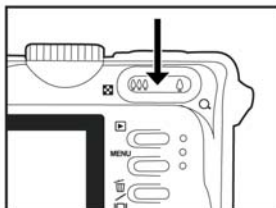

- Цифровое увеличение варьируется от 1.0x до 4.0x

Установки фокусировки

Снимки могут быть получены с фокусировкой полученной камерой автоматически. Вы можете заменить автофокусировку на специфические установки фокусировки, такие как Макро или Бесконечность

1. Выберите на шкале режимов **A**, **P**, **SCENE**, **Tv**, **Av** или **M**
2. Нажимайте / .
3. Кнопками / выберите необходимый режим фокусировки.
4. Скомпонуйте Ваш кадр и нажмите кнопку спуска.



Таблица поможет Вам выбрать соответствующий режим:

Режим	Описание
Макро	Выбирайте этот режим для съемки объектов на маленьком расстоянии. Когда линзы объектива находятся в самом широком положении Вы можете сфокусироваться на расстоянии в 5 см. При зумировании в телефото положение фокусировка возможна на расстоянии в 30 см.
Бесконечность	Выбирайте этот режим для съемки объектов на значительных расстояниях (стремящихся к бесконечности)
AF Автофокус	Выбирайте этот режим для использования автоматической фокусировки камерой. При этом объекты на расстоянии от 50 см и более будут в фокусе.

Использование вспышки

Фотокамера спроектирована таким образом, что вспышка срабатывает автоматически при неблагоприятных условиях освещения. Фотоаппарат имеет четыре режима: Авто (значение по умолчанию), "Красные Глаза", Принудительный и Выключено. Вы можете сфотографировать изображение с использованием режима вспышки, наиболее подходящих для тех или иных условий.

1. Выберите на шкале режимов **A**, **P**, **SCENE**, **Tv**, **Av** или **M**
2. Нажмите кнопку Питания чтобы включить камеру.
3. Нажимайте $\frac{1}{2}$ / \blacktriangleleft до появления необходимого режима вспышки на ЖКД.
4. Скомпонуйте Ваш кадр и нажмите кнопку спуска.





Таблица поможет Вам выбрать соответствующий режим:

Режим	Описание
$\frac{1}{2}$ A Авто.	Вспышка загорается автоматически в соответствии с условиями освещения.
$\frac{1}{2}$ A "Красные Глаза"	Используйте этот режим для уменьшения эффекта "красных глаз", когда хотите получить качественные снимки при фотографировании людей или животных при слабом освещении. При съемке эффект красных глаз может быть уменьшен, если пригласить человека смотреть в объектив или снимать поближе к цифровому фотоаппарату.
$\frac{1}{2}$ Принудительный	Вспышка всегда срабатывает, несмотря на освещение места съемки. Выберите этот режим для съемки кадров с высокой контрастностью (подсвечиванием) и тенями.
$\frac{1}{2}$ Выключено	Вспышка не работает. Выберите этот режим, когда фотографируете в месте, где запрещено фотографировать со вспышкой, или когда объект съемки находится за пределами диапазона действия вспышки.

Использование таймера

Используя таймер, Вы можете также фотографироваться на групповых фотографиях. При его использовании, Вы должны или смонтировать фотоаппарат на штативе (рекомендуется), или расположить его на горизонтальной равной поверхности.

1. Установите камеру на штатив или твердую поверхность.
2. Выберите на шкале режимов **A**, **P**, **SCENE**, **Tv**, **Av** или **M**.
3. Нажмите кнопку Питания чтобы включить камеру.
4. Нажимайте  /  до появления необходимого режима таймера на ЖКД

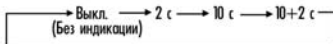

5. Скомпонуйте снимок и нажмите кнопку спуска.
 - Функция автоспуска активирована.
 - Снимок делается после заданного периода времени.
 - Чтобы в любое время отменить функцию автоспуска, нажмите кнопку Спуска либо Питания или переключите режим на шкале режимов или нажмите  и процесс прервется.



- После съемки одного кадра функция таймера выключается.
- Если Вы хотите сделать еще кадры в режиме таймера, повторите указанные действия.

Настройка экспозиции (EV компенсация)







Вы можете вручную регулировать установки, определенные фотоаппаратом. Используйте этот режим, когда необходимые установки экспозиции не могут быть получены, например, когда значительный контраст (между светлым и темным) между объектом съемки и фоном. Значение EV компенсации может быть установлено в пределах от -2.0 EV до +2.0 EV.

1. Выберите на шкале режимов **P**, **SCENE**, **Tv**, **Av** или **M**
2. Нажмите кнопку Питания чтобы включить камеру.
3. Нажмите **Q** / **▼**
4. Кнопками **◀▶** выберите нужные значения экспокompенсации в пределах от -2.0EV до +2.0EV.
5. Для выхода из меню нажмите кнопку **OK** .



Установка баланса белого

Эта особенность позволит Вам компенсировать влияния различного освещения в соответствии с условиями съемки.



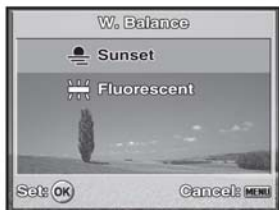







1. Выберите на шкале режимов **P**, **Tv**, **Av** or **M**.
2. Нажмите кнопку Питания чтобы включить камеру.
3. Нажмите кнопку , появится меню меню [Mode]
4. Нажмите  для выбора [W. BALANCE / БАЛАНС БЕЛОГО], а потом нажмите  .
5. Нажимая кнопки   , выберите нужные значения и нажмите  для подтверждения.
6. Для выхода из меню нажмите кнопку  .



ПРОДВИНУТЫЕ ФУНКЦИИ

Серия

Этот режим используется для непрерывной съемки. Снимки делаются непрерывно, пока кнопка спуска нажата.











1. Выберите на шкале режимов **A**, **P**, **SCENE**, **Tv**, **Av** или **M** и нажмите кнопку Питания чтобы включить камеру.
 - в режиме **A** (автомат) нажмите кнопку  для непосредственного входа в меню.
2. Нажмите кнопку , а потом  для выбора меню [Mode2].
3. Нажмите кнопку  для выбора [CAPTURE MODE / РЕЖИМ ЗАХВАТА], а потом .
4. Кнопками / выберите [BURST / СЕРИЯ], а потом нажмите .
5. Для выхода нажмите кнопку .
 - Значок  отобразится на ЖКД.
6. Нажмите кнопку спуска наполовину, чтобы сфокусировать изображение.
7. Нажимайте кнопку спуска полностью во время съемки.
 - Съемка прекратится после того, как кнопка спуска будет отпущена.



• В этом режиме вспышка автоматически перейдет в значение выключено.

Автобрекетинг (АЕВ)

В этом режиме фотоаппарат автоматически изменяет установку экспозиции для съемки трех кадров сразу по нажатию кнопки спуска. АЕВ установки могут быть объединены с установками экспокompенсации для расширения ряда корректировки.







1. Выберите на шкале режимы **A**, **P**, **SCENE**, **Tv**, **Av** или **M** и нажмите кнопку Питания чтобы включить камеру.
 - в режиме **A** (автомат) нажмите кнопку  для непосредственного входа в меню.
2. Нажмите кнопку , а потом  для выбора меню [Mode2].
3. Нажмите  для выбора [CAPTURE MODE / РЕЖИМ ЗАХВАТА], а потом нажмите .
4. Кнопками / выберите [АЕВ], а потом нажмите .
5. Для выхода нажмите кнопку .
- Значок  отобразится на ЖКД.
6. Нажмите кнопку спуска для съемки.





• В этом режиме вспышка автоматически перейдет в состояние выключено.

Выбор режима измерения

Вы можете выбрать режим измерения, определяющий, по какой части композиции будут определяться экспонаметры.

1. Выберите на шкале режимы **P**, **Tv**, **Av** or **M** and и нажмите кнопку Питания чтобы включить камеру.
2. Нажмите кнопку , а потом  для выбора меню [Mode2].
3. Нажмите  для выбора [METERING / ИЗМЕРЕНИЕ], а потом нажмите ,
4. Кнопками / выберите необходимое значение и нажмите ,

[ Center-Weighted]: Усредняет освещенность, измеряемую по всему кадру, усредненное, но уделяет больше внимания центру.

[ Spot]: Измеряет освещенность области внутри центральной зоны кадра, точка, которая обозначена в центре ЖКД.



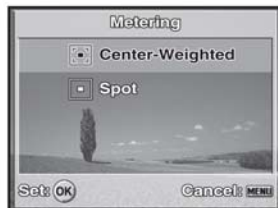

5. Для выхода нажмите кнопку  .
6. Скомпонуйте Вашу композицию внутри кадра фокусировки.
7. Нажмите кнопку спуска для съемки.



РЕЖИМ ВОСПРОИЗВЕДЕНИЯ - ОСНОВА

Просмотр снимков

Вы можете сразу воспроизводить фотоснимки, сделанные Вами. Для этого:



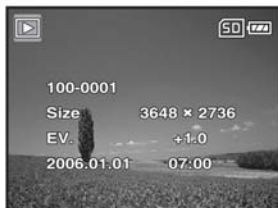



1. Нажмите кнопку Питания чтобы включить камеру.
2. Нажмите кнопку  (Воспроизведение)
 - На экране появится последний сделанный снимок.
3. Используйте   , чтобы выбрать желаемые изображения.
 - Нажатие кнопки  - переход к предыдущему изображению.
 - Нажатие кнопки  - переход к следующему изображению.



- Информация воспроизведения, которая вводится на ЖКД, исчезнет через несколько секунд.
- Если изображения отсутствуют во внутренней памяти или на карте, то на мониторе появится сообщение [NO IMAGE / ОТСУТСТВУЮТ ИЗОБРАЖЕНИЯ].

Увеличение снимков

При просмотре изображений, Вы можете увеличивать часть изображения. Это увеличение позволяет просматривать детали. Коэффициент увеличения, который отображается на экране, показывает текущее соотношение увеличения.

1. Нажмите  (Воспроизведение).
 - На экране ЖКД появится последнее полученное изображение.
 - Нажатие кнопки  - переход к предыдущему изображению.
 - Нажатие кнопки  - переход к следующему изображению.
2. Регулируйте увеличение с помощью кнопок зума  / .
 - Чтобы увеличить выбранное изображение, нажмите кнопку .
 - Чтобы вернуться к нормальному изображению, нажмите кнопку .
 - Коэффициент увеличения отображается на ЖКД.











3. Для просмотра другой части изображения, нажимайте кнопки / и /, чтобы перемещать область увеличения.



• Коэффициент увеличения находится в пределах от 1x до 4x (7 значений: 1.0x, 1.5x, 2.0x, 2.5x, 3.0x, 3.5x и 4.0x).

Индексный режим







Эта функция позволяет Вам просматривать 9 уменьшенных снимков на ЖКД одновременно для возможности поиска необходимого фотоизображения.

1. Нажмите кнопку  (Воспроизведение).
 - На экране ЖКД появится последнее сделанное изображение.
2. Нажмите кнопку  /  .
 - Девять уменьшенных изображений отображаются одновременно.
 - Для записанных видеоклипов отображается иконка видеофрагмента .
3. Используйте кнопки  /   /  чтобы перемещать курсор выбора изображения для последующего отображения в нормальном размере.
4. Нажмите кнопку  , чтобы отобразить выбранное изображение в полном размере.



Слайд-шоу

Функция показа слайд-шоу предоставляет возможность воспроизводить снимки автоматически одно за одним в определенном порядке. Это является очень полезной и развлекательной особенностью для просмотра записанных снимков и для презентаций.

1. Нажмите  (Воспроизведение).
 - На экране ЖКД появится последнее сделанное изображение.
2. Нажмите кнопку , появится меню [Воспроизведения/Playback1]
3. Кнопкой  выберите [SLIDE SHOW / СЛАЙДШОУ] и нажмите .
4. Кнопками   выберите необходимый интервал показа и потом нажмите .



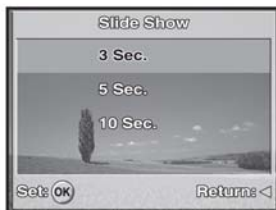









 - Начнется показ слайд-шоу.
 - Для видеоклипов отображается только первый кадр и не проигрывается весь клип.
 - Чтобы остановить показ, нажмите кнопку .



• Интервал показа может составлять 3 с, 5 с, 10 с.

Изменение размера снимка

Вы можете изменить размер полученного снимка на одно из следующих значений: 2848 x 2136 пикселей, 2272 x 1704 пикселей, 1600 x 1200 пикселей и 640 x 480 пикселей. Оригинальный файл не может быть восстановлен после изменения размеров.

1. Нажмите  (Воспроизведение).
 - На экране ЖКД появится последнее сделанное изображение.
2. В режиме Воспроизведение нажимайте /  для выбора необходимого снимка.
 - Нажатие кнопки  - переход к предыдущему изображению.
 - Нажатие кнопки  - переход к следующему изображению.
3. Нажмите  и кнопкой  выберите меню [Воспроизведение2/Playback2]
4. Кнопками /  выберите [RESIZE / ИЗМЕНЕНИЕ РАЗМЕРА] и нажмите  .
5. Кнопками /  выберите необходимое значение и нажмите  для подтверждения.



- Вы можете выбрать только снимок с небольшим размером, Вы не можете увеличить разрешение снимка.
- Размер видео изменить нельзя.



ВИДЕОРЕЖИМ

Запись видеоклипов

Этот режим позволяет записывать видеоклипы со звуком через встроенный микрофон.

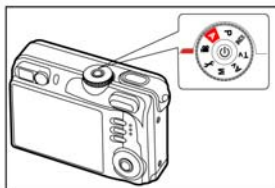





1. Выберите на шкале режимов положение  и нажав кнопку Питание включите камеру.
2. Нажмите кнопку спуска для начала записи.
3. Повторное нажатие кнопки спуска останавливает запись.



- Функция зумирования в пределах оптического зума (3x) может быть активирована прежде чем Вы начнете запись видео.
- Нажатие кнопки  /  переключает режимы работы ЖКД. Каждое нажатие изменяет режим работы дисплея в следующем порядке: С рамкой фокусировки - Без индикации - Линии Композиции - Выключено.

Воспроизведение видеоклипов

Вы можете воспроизводить записанные видеоклипы. Руководства к действию появляется на ЖКД на протяжении воспроизведения видео.

1. Нажмите  (Воспроизведение).
2. Нажимайте  /  для выбора необходимого видеоклипа.
 - Нажатие кнопки  - переход к предыдущему клипу.
 - Нажатие кнопки  - переход к следующему клипу.
3. Нажмите кнопку  для начала воспроизведения видеоклипа.
 - Для паузы или возобновления воспроизведения нажимайте кнопку .



- Информация воспроизведения, которая отображается на ЖКД, исчезнет через несколько секунд.
- Функция зумирования не может быть активирована во время воспроизведения видео.
- Для воспроизведения видео на компьютере, мы рекомендуем использовать Windows Media Player 9.0 (WMP 9.0). Вы можете загрузить WMP версию с сайта www.microsoft.com.

РЕЖИМ ВОСПРОИЗВЕДЕНИЯ - ПРОДВИНУТЫЕ ФУНКЦИИ

Воспроизведение изображений/видеоклипов на ТВ

Вы также можете воспроизводить Ваши изображения на экране телевизора. Перед соединением с любыми устройствами, убедитесь в выборе видеосистемы NTSC / PAL и ее соответствии системе видеоборудования, к которому Вы собираетесь подсоединяться и выключите все присоединяемые устройства.

1. Соедините один конец A/V кабеля с A/V разъемом цифровой камеры.
2. Соедините другой конец с A/V входом ТВ.
3. Включите ТВ и цифровую камеру.
4. Начните воспроизведение снимков/ видеоклипов.
 - Управление воспроизведением аналогично воспроизведению на цифровой камере.

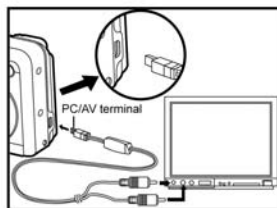

- Звук, записанный с видеоклипами, может быть воспроизведен только на ТВ или компьютере.

Удаление изображений/видеоклипов

Используйте эту функцию для удаления одного или всех изображений/видеоклипов, которые записаны в оперативную память или на карточку памяти. Имейте в виду, что удаленные фото/видео изображения не могут быть восстановлены. Убедитесь, что они не нужны Вам, перед удалением файлов.

1. Выберите на шкале режимы **A**, **P**, **SCENE**, **Tv**, **Av**, **M** или  и нажмите кнопку Питания чтобы включить камеру.
2. Нажмите  (Воспроизведение).
 - На экране ЖКД появится последнее сделанное изображение.
3. Кнопками   выберите изображение, которое хотите удалить.
4. Нажмите кнопку .
5. Кнопками   выберите [THIS IMAGE / ЭТО ИЗОБРАЖЕНИЕ] или [ALL IMAGES / ВСЕ ИЗОБРАЖЕНИЯ] и нажмите кнопку .
6. После появления сообщения об удалении кнопками   выберите [YES / ДА] и нажмите кнопку , чтобы подтвердить удаление.
 - Если вы желаете отменить удаление, выберите [NO / НЕТ].

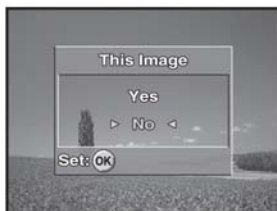

- Защищенные изображения не могут быть удалены этой функцией.

Защита изображений/видеоклипов

Эта функция позволяет Вам защитить снимки от случайного удаления.

1. Нажмите  (Воспроизведение).
 - Последнее сделанное изображение появится на экране ЖКД.
2. В  режиме кнопками /  выберите желаемый кадр.
 - Нажатие кнопки  - переход к предыдущему изображению.
 - Нажатие кнопки  - переход к следующему изображению.
3. Нажмите кнопку , появится меню [Воспроизведения/Playback]
4. Кнопкой  выберите [PROTECT / ЗАЩИТА] и нажмите кнопку .
5. Кнопками /  выберите желаемое значение и нажмите кнопку .
 - [PROTECT ONE / ОДИН СНИМОК] - защищает одно изображение/видеоклип.
 - [PROTECT ALL / ВСЕ СНИМКИ] - защищает все изображения/видеоклипы сразу.
6. Кнопками /  выберите [LOCK / ЗАМКНУТЬ] и нажмите кнопку  для подтверждения.
 - Нажмите кнопку  для возврата в меню Воспроизведение.
 - Иконка  появится возле защищенного изображения.
 - Для снятия защиты выберите [UNLOCK / ОТОМКНУТЬ].



Установки DPOF

Формат DPOF (Формат Управления Цифровой Печатью) позволяет Вам включать информацию о печати снимков в вашу карту памяти SD. С помощью формата DPOF Вы можете выбирать снимки для печати, а также отмечать количество отпечатков каждого. Просто вставьте Вашу карту памяти SD в DPOF-совместимый принтер, принимающий карты памяти. DPOF-совместимый принтер прочтет информацию из Вашей карты и напечатает соответствующее количество снимков.

• Чтобы установить параметры для одного / всех снимков:

1. Нажмите  (Воспроизведение), а потом кнопками   выберите нужные снимки, которые будут промаркированы  .

• Информация воспроизведения, которая отображалась на ЖКД, исчезнет через несколько секунд.

2. Нажмите кнопку , появится меню [Воспроизведения/Playback]. Кнопками   выберите [DPOF] и нажмите кнопку  .



3. Выберите параметр выбора кнопками   и нажмите кнопку  .

[One Image]: Один снимок - конфигурирование для одного снимка
[All Images]: Все снимки - конфигурирование для всех снимков
[Reset All]: Сбросить все - возврат к первоначальным значениям



4. Кнопками ▲▼ выберите необходимое и нажмите кнопку ○◉ .

[Quantity]: **Количество:** Разрешает выбрать количество экземпляров (0 - 10) с помощью кнопок ◀▶ .

[Date]: **Дата:** дата съемки может быть введена непосредственно на изображение. Нажмите ○◉ после выбора кнопками ◀▶ [Да / Нет].

[Return]: **Возврат:** Чтобы выйти из функции маркирования используйте кнопки ▲▼ чтобы выбрать [RETURN] и потом нажмите кнопку ○◉ .



5. Нажмите кнопку [F5] чтобы вернуться в режим воспроизведения.

• Значок [F5] появится на изображении.

Для отмены маркировки [F5] обратитесь к шагу 3 и выберите [RESET ALL] кнопками ▲▼



- Чтобы напечатать снимки, записанные во внутренней памяти, Вам необходимо переписать их на карту памяти SD.
- Значок [F5] появится на мониторе при просмотре изображения, выбранного для печати.
- Вы не можете печатать видеофрагменты.

ПЕРЕМЕЩЕНИЕ ФАЙЛОВ ИЗ КАМЕРЫ В КОМПЬЮТЕР

После использования USB кабеля для установления связи между фотоаппаратом и компьютером, Вы можете обмениваться записанными снимками/видеофрагментами с членами Вашей семьи или друзьями с помощью электронной почты или размещая в сети Интернет. Чтобы Вы имели возможность это делать, Вам нужно установить USB-драйвер на ПК. Однако, прежде всего, проверьте Вашу систему на соответствие требованиям, приведенным ниже:



Системные требования (Windows)

- Pentium III 600 MHz или лучше
- Windows 98/98SE/ME/2000/XP
- 64MB
- 128MB
- CD-ROM привод
- USB порт свободный
- Цветной монитор (800x600, 24 бит или лучше рекомендуется)

Системные требования (Macintosh)

- PowerPC G3/G4
- OS 9.0 или выше
- 64MB
- 128MB
- CD-ROM привод
- USB порт свободный

Соединение камеры с компьютером

1. Подключите кабель USB из комплекта камеры к свободному USB-порту на Вашем компьютере.
2. Выберите на шкале режимов  и нажмите кнопку Питания чтобы включить камеру.
3. На экране появится экран USB
4. Кнопкой  выберите [PC / ПК], а потом нажмите .

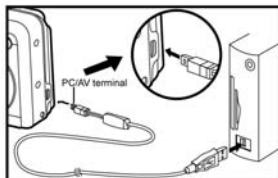

Загрузка записанных снимков/видеофрагментов

Когда камера включена и соединена с Вашим компьютером, она считается диском, таким как, например, гибкий диск или компакт-диск. Вы можете загружать (переписывать) снимки, копируя их с "съёмного диска" (диск "untitled / без названия" на компьютере Macintosh) на жесткий диск Вашего компьютера.

• ПК с операционной системой Windows

Откройте "съёмный диск" и дважды щелкнув на папке "DCIM / DSCIM" найдите папку, в которой находятся Ваши снимки/видеофрагменты. Выберите снимки/видеофрагменты, которые Вы хотите переписать и выберите "Сору/Копировать" в меню "Edit/Редактировать". После этого, откройте папку, в которую Вы хотите переписать снимки, и выберите "Paste/Вставить" в меню "Edit/Редактировать".

• ПК с операционной системой MAC

Откройте диск "untitled / без названия" и жесткий диск или другое место, в которое Вы хотите переписать снимки. Перенесите снимки с диска камеры в нужное место.



- Если вы пользуетесь картой памяти, Вы можете воспользоваться устройством чтения карт памяти (очень рекомендуется).
- Программы воспроизведения видео не включены в поставку. Убедитесь, что необходимое программное обеспечение установлено на Вашем ПК.

ИНСТАЛЛЯЦИЯ ПРОГРАММНОГО ОБЕСПЕЧЕНИЯ

ИНСТАЛЛЯЦИЯ FOTO EXPLORER

Ulead Foto Explorer предоставляет простой и эффективный путь передачи, просмотра, изменения и распространения цифрового контента. Получайте фото, видео или звуковые клипы от разных цифровых устройств и легко просматривайте или добавляйте личные описания; делайте своевременные модификации; или распространяйте через средства по Вашему выбору: Электронная почта, Печать, Презентации слайд-шоу. Этот является незаменимым инструментом для владельцев цифровых фотоаппаратов, веб-камер, DV камер, сканеров или кого-либо, кто старается эффективно организовать большую коллекцию цифрового контента.

1. Вставьте CD-ROM, которым комплектуется камера в CD-ROM устройство.
2. Приветствие появится на экране. Щелкните "INSTALL Ulead Foto Explorer". Выполните инструкции на экране для завершения установки.



- Для подробной информации относительно работы Foto Explorer обратитесь к соответствующей справочной документации.
- Для пользователей Windows 2000/XP: убедитесь в установке программы по правам Администратора.
- Foto Explorer не поддерживается для ПК системы Mac. Рекомендуем программы iPhoto и iPhoto 2.

ИНСТАЛЯЦИЯ FOTO EXPRESS

Ulead Foto Express является завершенным программным продуктом для цифровых изображений. Пошаговое выполнение, визуальный интерфейс программы и встроенная помощь помогают пользователям в создании замечательных фотопроектов. Получайте цифровые фото непосредственно из цифровых фотоаппаратов или сканеров. Легко комполируйте их в визуальном режиме просмотра. Используйте сотни готовых шаблонов, как например альбомы, карты, офшис, слайд-шоу и т. п. Редактируйте и увеличивайте изображение инструментами редактирования, фотофильтрами и специальными эффектами. Украшайте проекты с помощью добавления креативных элементов, как например кадры, штампы и проч. Поделитесь результатами с семьей и друзьями через электронную почту и печать.

1. Вставьте CD-ROM, которым комплектуется камера в CD-ROM устройство.
2. Приветствие появится на экране. Щелкните "INSTALL Ulead Foto Express". Выполняйте инструкции на экране для завершения установки.



- Для подробной информации относительно работы Foto Express 5.0 обратитесь к соответствующей справочной документации.
- Для пользователей Windows 2000/XP: убедитесь, в инсталляции программы по правам Администратора.
- Foto Explorer не поддерживается для ПК системы Mac.

ИСПОЛЬЗОВАНИЕ КАМЕРЫ КАК ПК-КАМЕРЫ

Ваша фотокамера может действовать как ПК-камера, которая позволяет проводить видеоконференции с партнерами по бизнесу или проводить переговоры в режиме реального времени с друзьями или членами семьи. Чтобы пользоваться фотокамерой как ПК-камерой, компьютер должен иметь:

- Микрофон
- Звуковую карту
- Громкоговорители или наушники
- Иметь доступ к сети или Интернету.



- Программа проведения видеоконференции (или видеоредактирование) не поставляется вместе с фотокамерой.
- Этот режим не поддерживается компьютерами Macintosh.

Шаг 1: Установка драйвера ПК-камеры

Драйвер ПК-камеры на диске предназначен исключительно для Windows. Функция ПК-камеры не поддерживается платформами Mac.

1. Вставьте в дискет CD-ROM, который поставляется вместе с фотокамерой.
2. На экране отобразится экран приветствия. Щелкните "Install USB/PC-Cam Driver / Установить USB/ПК камеры драйвер". Чтобы провести установку, выполняйте указания, которые появляются на экране.
3. После завершения установки драйвера перезапустите компьютер.

Шаг 2: Соединение фотокамеры с компьютером

1. Выберите на шкале режимов **f** и нажмите кнопку Питания чтобы включить камеру.
2. Нажмите **▶** для выбора [Set-up2/ Установки2] меню и кнопкой **▼** выберите [USB Mode].
3. Кнопками **▲/▼** выберите [PC CAM / ПК КАМЕРА], а потом нажмите **OK**.
4. Подключите кабель USB из комплекта камеры к свободному USB-порту на Вашем компьютере.
5. Расположите фотокамеру в устойчивом положении на мониторе компьютера или воспользуйтесь штативом.

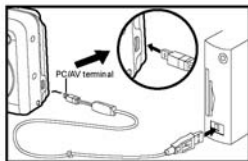

- Пользуясь фотокамерой как ПК-камерой, необходимо вставлять элементы питания.

Шаг 3: Запуск прикладной программы (типа Windows NetMeeting)

Чтобы воспользоваться Windows NetMeeting для проведения видеоконференции:

- 1 Запустите программу NetMeeting, переходя последовательно: Start-Programs-Accessories-Communications-NetMeeting.
- 2 Щелкните на кнопке Start Video (Стартовать видео), чтобы увидеть подвижное видеокорображение.
- 3 Щелкните на кнопке Place Call (Сделать вызов).
- 4 Введите из клавиатуры адрес электронной почты компьютера, вызываемый Вами.
- 5 Щелкните на Call (Вызов). Чтобы провести видеоконференцию, лицо, которое Вы вызываете, также должно иметь активную программу Windows NetMeeting и быть готовым принять Ваш вызов.



- Разрешающая способность для прикладных программ обеспечения видеоконференции обычно имеет значение 320 x 240.
- Более подробную информацию относительно программы проведения видеоконференций смотрите в ее справочной документации.

ФУНКЦИИ МЕНЮ





Меню камеры



Это меню содержит базовые установки, используемые при фотосъемке.















1. Выберите на шкале режимов **A**, **P**, **SCENE**, **Tv**, **Av** или **M** и включите камеру.
2. Нажмите кнопку и потом кнопками выберите один из режимов [Mode1/Mode2/Mode3].
 - В режиме **A** (Авто) нажмите кнопку для входа непосредственно в меню.
3. Кнопками выберите необходимую установку, а потом нажмите .
4. Для выхода нажмите кнопку .
- В режиме **A** (Авто)

Пункт	Описание
РАЗМЕР	Определяет разрешение снимка, который будет снят: <ul style="list-style-type: none">• 3648 x 2736• 2816 x 2112• 2048 x 1536• 640 x 480
КАЧЕСТВО	Определяет качество (степень сжатия) снимка, который будет получен: <ul style="list-style-type: none">• Fine ХОРОШЕЕ• Normal НОРМАЛЬНОЕ• Economy ЭКОНОМНОЕ
РЕЖИМ СЪЕМКИ	Устанавливает метод записи снимков: <ul style="list-style-type: none">• Single ОДИН• Burst СЕРИЯ• AEB AEB

Режим1	Пункт	Описание
	РАЗМЕР 	В соответствии с пунктом для режима A (Авто)
	КАЧЕСТВО 	В соответствии с пунктом для режима A (Авто)
	БАЛАНС БЕЛОГО  WB	Устанавливает баланс белого для съемки при разных условиях освещения и разрешает получать фотографии, которые приближаются к тому виду, который видит человеческий глаз. <ul style="list-style-type: none"> • Auto АВТО • Daylight ДНЕВНОЙ СВЕТ • Cloudy ОБЛАЧНО • Tungsten ВОЛЬФРАМ • Fluorescent ФЛУОРЕСЦЕНТНЫЙ
	ISO 	Устанавливает чувствительность съемки. Когда чувствительность увеличена (и ISO увеличенное), фотографирование станет возможным даже на темном фоне, но будет присутствовать зернистость (пикселизация). *Auto / 50 / 100 / 200

Режим2	Пункт	Описание
	ИЗМЕРЕНИЯ 	Обратитесь к соответствующему разделу данного руководства
	РЕЖИМ СЪЕМКИ 	В соответствии с пунктом для режима A (Авто)
	ЦИФРОВОЙ ЗУМ  ZOOM	Определяет возможность использование цифрового зума для съемки ДА / НЕТ
	ПРЕДПРОСМОТР 	Определяет, будет ли отображаться сфотографированное изображение на ЖКД сразу же после съемки. ДА / НЕТ

Режим3	Пункт	Описание
	ЦВЕТ 	Определяет цветность снимка, который будет получен: <ul style="list-style-type: none">  Full Color Полноцветный  Black & White Черно-белый  Sepia Сепия
	РЕЗКОСТЬ 	Устанавливает уровень четкости изображений. <ul style="list-style-type: none">  High ЗНАЧИТЕЛЬНАЯ  Medium СРЕДНЯЯ  Low НИЗКАЯ
	НАСЫЩЕННОСТЬ 	Для съемки фотоаппарат имеет три разные степени насыщенности цветов. Ваши снимки будут иметь разное выражение с помощью выбора разных значений этого параметра, который имеет название "Насыщенность". <ul style="list-style-type: none">  High ВЫСОКАЯ  Medium СРЕДНЯЯ  Low НИЗКАЯ
	ПЕЧАТЬ ДАТЫ 	Дата съемки может печататься непосредственно на фотоизображениях. Эта функция должна быть активирована перед съемкой. Дата проставляется в правом нижнем углу снимка. Если снимок получен с данной функцией, позже изменить дату нельзя. ДА / НЕТ

Меню видео

Это меню содержит базовые установки для записи видеоклипов.



1. Выберите на шкале режимов положение и включите фотоаппарат.
2. Нажмите кнопку и кнопками выберите необходимый пункт, после чего нажимайте кнопку .
3. Кнопками выберите необходимое значение и нажимайте .
4. Чтобы выйти из меню воспроизведения нажмите .

Пункт	Описание
ЦВЕТ 	В соответствии с описанием для режимов P , SCENE , Tv , Av или M (Режим3) .
ЦИФРОВОЙ ЗУМ 	В соответствии с описанием для режимов P , SCENE , Tv , Av или M (Режим2) .

Меню воспроизведения











В этом меню содержатся установки, которые должны быть использованы для воспроизведения.



1. Нажмите (Воспроизведение).
 - Последнее отснятое изображение появляется на ЖКД.
2. Нажмите кнопку и кнопками выберите нужное меню Воспроизведения ([Playback1/Playback2]).
3. Кнопками выберите необходимые установки и нажмите кнопку .
4. Чтобы выйти из меню воспроизведения нажмите кнопку .
 - Для **Воспроизведения!**

Пункт	Описание
СЛАЙД-ШОУ	Вы можете проигрывать записанные изображения с определенным интервалом времени. Эта функция является полезной для просмотра Ваших снимков или для презентаций и т.п. <ul style="list-style-type: none">• Обратитесь к соответствующему разделу в этом руководстве.* 3 с. / 5 с. / 10 с.
ЗАЩИТА	Определяет данные как доступные только для чтения, чтобы предотвратить ошибочное удаление. <ul style="list-style-type: none">• Обратитесь к соответствующему разделу в этом руководстве.
DPOF	Разрешает Вам выбирать снимки для печати и устанавливать число копий, наличие даты в DPOF формате. Вы можете печатать изображение легко и просто с помощью загрузки в DPOF-СОВМЕСТИМЫЙ принтер карты памяти или в фотолaborатории. <ul style="list-style-type: none">• Обратитесь к соответствующему разделу в этом руководстве.

• Для Воспроизведения2

Пункт	Описание
<p>ИЗМЕНЕНИЕ РАЗМЕРА</p> 	<p>Изменяет размер существующего снимка</p> <p>Новый файл заменяет исходный. Доступно только изменение в сторону уменьшения разрешения снимка</p> <ul style="list-style-type: none"> •  3648 x 2736 •  2816 x 2112 •  2048 x 1536 •  640 x 480
<p>ИЗМЕНЕНИЕ КАЧЕСТВА</p> 	<p>Изменяет качество (степень сжатия) существующего снимка</p> <p>При сжатии наполовину или больше новый файл заменяет исходный. Доступно только изменение в сторону увеличения компрессии (уменьшения качества) снимка</p> <ul style="list-style-type: none"> •  Fine ХОРОШО •  Normal НОРМАЛЬНО •  Economy ЭКОНОМНО
<p>КОПИЯ НА КАРТУ</p> 	<p>Разрешает копировать файлы из оперативной памяти фотоаппарата в карту памяти. Это возможно, конечно, только если Вы имеете загруженную карту памяти и файлы в памяти.</p> <p>ДА / НЕТ</p>

Меню настройки





В этом меню содержатся стандартные установки, которые могут быть изменены.





1. Выберите на шкале режимов положение и включите аппарат.
 2. Нажмите . Кнопками выберите нужное меню настроек ([Set-up1] / [Set-up2] / [Set-up3]).
 3. Кнопками выберите необходимые установки и нажмите кнопку .
 4. Чтобы выйти из меню, возвратите шкалу режимов в любой другой режим.
- Для [Настройка] / [Set-up]

Пункт	Описание
ФОРМАТ	Удаляет все изображения и форматирует SD карту, которая загружена в фотоаппарат. Защищенные изображения также удаляются. SD карта не может быть отформатирована, если она защищена от записи. • Обратитесь к соответствующему разделу в этом руководстве. ДА / НЕТ
ЗВУК	Определяет уровень звуков при включении камеры и нажатии кнопок фотоаппарата. ГРОМКО / МЯГКО / ВЫКЛЮЧЕНО
ДАТА и ВРЕМЯ	Устанавливает дату, время и формат отображения • Обратитесь к соответствующему разделу в этом руководстве.
ЯЗЫК	Устанавливает язык, который используется для отображения на ЖКД. • Обратитесь к соответствующему разделу в этом руководстве. * English / Français / Deutsch / Español / Italiano / 繁體中文 / 简体中文

• Для [Настройка2 / Set-up2]

Пункт	Описание
 ТВ	Определяет систему видеоборудования, к которому Вы собираетесь подсоединить фотоаппарат. * PAL / NTSC
 ЯРКОСТЬ ЖКД	Определяет яркость монитора ЖКД . Интервал корректировки от -5 до +5.
 АВТОВЫКЛЮЧЕНИЕ	Если не происходит какое-либо действие за определенный период времени, фотоаппарат автоматически выключается. Эта особенность является полезной для уменьшения затрат аккумулятора. 2 мин/ 3 мин/ 5 мин/ ВЫКЛЮЧЕНО
 СБРОС НОМЕРА	Устанавливает будут ли сбрасываться номера файлов при фотографировании. Что создает новую папку. Снимаемые изображения записываются в новообразованную папку, начиная с номера 0001. Если Вы хотите сбросить номер файла, убедитесь, что изображения не записаны в оперативной памяти или на картонке SD. ДА / НЕТ

 СБРОС ПО УМОЛЧАНИЮ	Возвращает все базовые установки к стандартным установкам фотоаппарата. Установка времени не будет сбрасываться. ДА / НЕТ
 ВЕРСИЯ	Отображает версию установленного на камеру программного обеспечения

Параметр	Описание
Сенсор	CCD
Эффективные пиксели	10.0 мегапикселей
Размер изображения	Фото: 3264 x 2448, 2272 x 1704, 1600 x 1200, 640 x 480 Виде: 640 x 480
Качество изображений	Фотографические: Хорошее, Нормальное, Экономное Видеофрагменты: Экономное
Носитель изображений	Внутренняя память: 32 Мб Внешняя память: карта памяти SD (до 1 Гб)
Формат файлов	Фото: JPEG; Видео: ASF
Объектив	F-но: Широкий угол: 2.8 / Теле: 4.8 Фокальная длина: 7.5 мм - 22.5 (эквивалент 35-мм камеры: 36-108 мм)
Диапазон фокусирования	Нормальный: 50 см - бесконечность Широкий угол: 6 см - бесконечность Телефото: 30 см - бесконечность
Жидкокристаллический дисплей	2.48" LTPS цветной жидкокристаллический дисплей Высококачественный 130К пикселей дисплей
Автоспуск	10 с, 2 с, 10+2 с
Экспокомпенсация	-2.0EV - +2.0EV с шагом 0.3
Баланс белого	Авто, Солнечно, Облачно, Вольфрам, Флюоресцентный
ISO	Auto, 50, 100, 200
Интерфейс (порты)	Вход питания DC-IN, разъемы USB и A/V
Питание	2 алкалиновых или Ni-MH элемента питания типа AA (опционально Ni-MH аккумуляторы от 2000 мАч) адаптер переменного тока 3В/2.5А (опция)
Габариты	Примерно 90.5x 61x 30.5 мм
Вес	Примерно 154г (без элементов питания и карты памяти)
Дизайн и спецификация могут быть изменены без предупреждения.	

Приложение

РЕШЕНИЕ ПРОБЛЕМ

Признак	Причина	Путь решения
Питание отсутствует	Элементы питания разряжены. Элементы питания загружены неправильно Неплотно закрыта крышка отсека Сетевой адаптер подсоединен некорректно.	Загрузите новые элементы питания или используйте сетевой адаптер. Загрузите элементы питания корректно. Закройте плотно крышку Соедините адаптер надлежащим образом.
Питание выключается во время использования.	Сработала функция автовыключения. Элементы питания разряжены.	Выключите функцию автовыключения Включите камеру снова или замените элементы питания
Изображение не получено, когда кнопка спуска нажата	Камера в режиме воспроизведения Память заполнена	Установите на шкале режимов A , P , SCENE , Tv , Av или M Скачайте необходимые и удалите ненужные файлы или используйте новую карточку памяти.
Вспышка не срабатывает	Выбран режим выключенной вспышки Камера в режиме СЕРИИ / АЕВ / ВИДЕО	Выберите другой режим работы вспышки Выберите ОДИН в режиме захвата настроек
Серийная съемка недоступна	Карта или внутренняя память заполнена	Загрузите новую карту
Данные не передаются по USB соединению	Кабель подсоединен некорректно Драйвер не установлен Камера выключена	Проверьте соединения Установите драйверы Включите камеру

Приблизительное количество снимков (фотографий)

В таблице приведено приблизительное количество снимков, которые могут поместиться на карточку SD (дополнительный аксессуар). Это значение сильно зависит от объектов съемки, емкости карточки памяти, наличия файлов других типов и изменений режимов во время съемки.

Разрешение	Качество (уровень компрессии)	Емкость карточки SD							
		16MB встроенной памяти	32MB	64MB	128MB	256MB	512MB	1GB	2GB
3648 x 2736 	🌸 Fine (1/4)	4	3	9	17	35	70	142	284
	🌸 Normal (1/8)	6	8	12	34	70	141	284	569
	★ Economy (1/16)	11	12	23	52	105	212	426	854
2816 x 2112 	🌸 Fine (1/4)	7	6	15	29	59	119	238	478
	🌸 Normal (1/8)	9	13	20	58	118	238	477	956
	★ Economy (1/16)	16	21	34	88	178	357	716	1434
2038 x 1536 	🌸 Fine (1/4)	12	13	25	55	112	225	451	904
	🌸 Normal (1/8)	15	26	31	111	224	450	903	1808
	★ Economy (1/16)	26	40	54	167	337	676	1355	2712
640 x 480 	🌸 Fine (1/4)	71	138	146	572	1151	2310	4626	9260
	🌸 Normal (1/8)	81	277	166	1145	2303	4620	9253	18522
	★ Economy (1/16)	123	416	253	1719	3455	6931	13861	27783

Приведенные результаты для стандартных тестов. Фактическая емкость может отличаться в зависимости от условий съемки и установленных параметров.

Приблизительное время записи видеофрагментов, мин/сек

В таблице приведено приблизительное время записи видео, которое может поместиться на карточку SD

Размер кадра	Емкость карточки SD						
	16MB встроенной памяти	32MB	64MB	128MB	256MB	512MB	1GB
640x480	44*	1'58*	3'57*	7'54*	15'48*	31'36*	63'12*

Фактическая длительность сильно зависит от условий съемки и установленных параметров.